

代表的な溶断時間-電流特性 (参考)

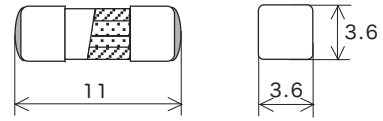

リフローはんだランドパターン (参考寸法)

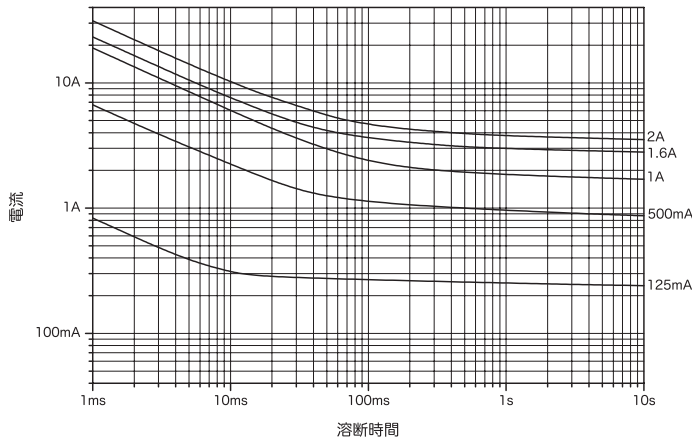
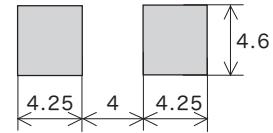

倍率 2/1 (mm)

定格電圧	認証	定格電流 (I_N)	定格遮断電流		温度上昇	通電容量	過負荷溶断
DC600V		63mA ~ 3.15A *1	100A	抵抗回路	1.0 I_N 75K 以下	1.0 I_N 温度上昇が 平衡になるまで	2.0 I_N 60 秒以内
DC425V		4A					

*1: 上記の範囲でご指定いただく定格電流値を提供いたします。

*2: 本製品は RoHS 指令の適用除外用途の鉛 (85wt% 以上の鉛を含有する高融点はんだ) を使用しています。

SMC N4

溶断時間-電流特性 (参考)

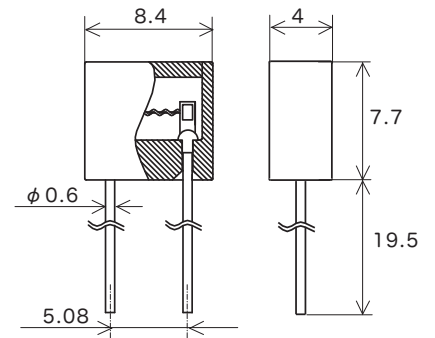
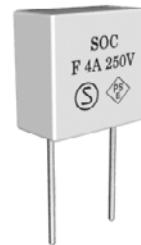
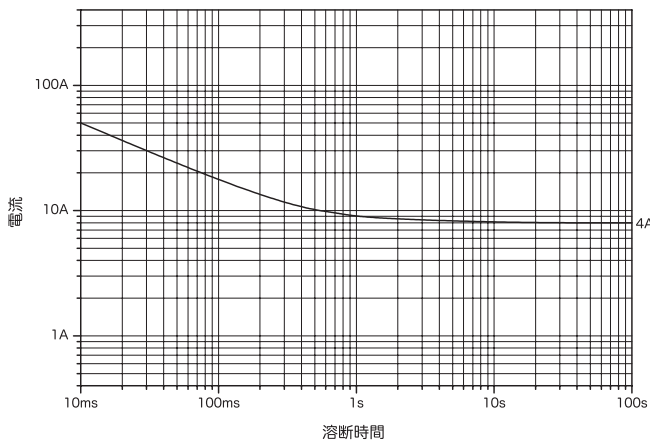

基板取付穴寸法 (参考)

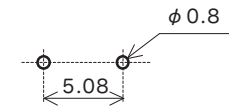

倍率 2/1 (mm)

定格電圧	認証	定格電流 (I_N)	定格遮断電流		温度上昇	耐久試験 / 通電容量	溶断時間 / 電流特性
AC250V		4A	40A	力率 0.95 超	*1	*2	*3
			50A		1.0 I_N 75K 以下		

*1: 1.5 I_N を 15 分間通電後、15 分毎にヒューズが溶断するまで電流を 0.1 I_N ずつ増加させたときの各部の温度上昇は 135K 以下です。

*2: 定格電流を 1 時間通電し、15 分間休止するサイクルを 100 回繰り返した後、1.5 I_N を 1 時間通電します。

2.1 I_N	2.75 I_N	4.0 I_N	10 I_N
30 分以内	0.01 秒 ~ 3 秒	0.003 秒 ~ 0.3 秒	0.02 秒以内